

**i**

**Vario-Vac 50**

SLO



**STORCH®**

## **SLO**

### **Zahvala**

za zaupanje v družbo STORCH. Odločili ste se za nakup kakovostnega izdelka. Če imate ideje za izboljšave ali imate težave, se brez odlašanja obrnite na nas. Obrnite se na naše predstavnike ali neposredno na nas v nujnih primerih.

### **Lep pozdrav**

#### **storitveni oddelek STORCH**

Tel. 02 02 . 49 20 - 112

Faks 02 02 . 49 20 - 244

### **OPOZORILO:**

Embalažo (plastične vrečke, škatle, itd.) hranite izven dosega otrok.

### **ELEKTRIČNA PRIKLJUČITEV (»001«)**

Pred zagonom naprave preverite, ali nazivna napetost ustreza specifikacijam na ploščici za tehnične navedbe.

Naprava VARIO-VAC 50 je opremljena z ozemljitveno žico. Zagotovite, da je električno omrežje, na katerega želite priključiti napravo, ozemljeno.

### **VARNOSTNA NAVODILA (»001«)**

- Naprave ni dovoljeno uporabljati v sobah, polnih gorljivih plinov.
- Z napravo VARIO VAC-50 ne sesajte vnetljivih ali eksplozivnih materialov.
- Pred opravljanjem vzdrževalnih del napravo vedno izključite iz električnega omrežja.
- Proizvajalec in družba Storch ne prevzemata odgovornosti v primerih nepravilne rabe, izvedbe prilagoditev in neprimerne vzdrževanja.

### **Izjava o skladnosti EU**

Izjavljamo, da je ta izdelek skladen z naslednjimi direktivami:

- 89/336 EGS (dopolnjena z direktivama 92/31 EGS in 93/68 EGS)
- 73/23 EGS (dopolnjena z direktivo 63/68 EGS)

Naprava je skladna s standardom EN 55014/1993, odredba 242/1991 o odpravi sekundarnega hrupa.

## **A UPORABA**

### **1 SESTAVLJANJE (slika AB)**

- Posodo namestite na voziček tako, da je spodnji rob grelnika nameščen pod sprednjo zaporo. Kovičen šiv grelnika mora biti na zadnji strani. Držalo (E) potisnite prek zadnjega roba grelnika in ga tesno privijte.
- Zapono vozička od zgoraj v smeri navzdol potisnite skozi kljukice (F). Nato zapono v kljukicah tesno privijte.

### **2 SNEMANJE GLAVE NAPRAVE (slika »A1«)**

- Napravo odprite s potegom obeh zgornjih pritrditvenih kavljcev, tako da je mogoče odstraniti glavo naprave. Prepričajte se, da se kavlja med vnovičnim sestavljanjem zaskočita na mestu.

### 3 ZAGON (slika »A2«)

- Uporaba naprave za suho in mokro sesanje (slika »A2«)

- Stikalo (»A«)
  - Položaj ROČNO



- Stikalo (»B«)
  - Položaj 0 = kontrolna lučka ne sveti (naprava ne deluje)
  - Položaj 1 = kontrolna lučka sveti (naprava deluje)

- Uporaba naprave z električnimi orodji

- Stikalo (»A«)
  - Položaj SAMODEJNO
- Stikalo (»B«)
  - Položaj 1 = kontrolna lučka (naprava deluje)



Če v ta položaj prestavite obe stikali, se sesanje ob zagonu priključenega električnega orodja začne in ob izklopu preneha samodejno.

### 4 PRIKLJUČITEV ELEKTRIČNEGA ORODJA NA SUHI IN MOKRI SESALNIK (slika »A4« – »A5«)

- Vtič električnega orodja najprej vstavite v vtičnico na glavi suhega in mokrega sesalnika, nato pa suhi in mokri sesalnik priključite na električno omrežje.

**Opozorilo** Vtičnica na sesalni glavi je primerna za priključitev električnega orodja z nazivno močjo do največ 2.000 W. Ob uporabi električnega orodja, priključenega na napravo VARIO-VAC 50, bodite pozorni na naslednje:

**Opozorilo** Nikoli ne uporabljajte električnega orodja z višjo nazivno močjo od tiste, označene pod vtičnico. Na napravo nikoli ne priključite več kot enega električnega orodja.

## B FILTRIRNI SISTEMI

### 1 UPORABA VREČKE ZA PRAH (PAPIRNATA FILTRSKA VREČKA) (Slika »B1«)

Vrečko za prah uporabljajte samo, če je vstavljen filtrski vložek.

Vrečka za prah zagotavlja higiensko sesanje prahu.

Sesanje ostrih ali mokrih materialov lahko poškoduje vrečko za prah. Vrečko za prah morate zamenjati, ko je s prahom napolnjena do dveh tretjin. Vrečke za prah ne smete uporabiti znova; vedno jo zamenjajte z novo.

### 2 UPORABA FILTRSKÉ VREČKE IZ FLISA (Slika »B3«)

PRED UPORABO FILTRSKÉ VREČKE IZ FLISA MORATE VSTAVITI FILTRSKI VLOŽEK.

Po premiku glave naprave (slika »A1«) postavite filtrsko vrečko iz flisa v posodo (slika »B5«).

Zgornji rob filtrske vrečke iz flisa prepognite prek zgornjega roba posode (slika »B3«).

Filtrska vrečka iz flisa je izvrstna za filtriranje drobnega prahu, kot je cement, smukec, itd.

Filtrske vrečke iz flisa ne uporabljajte za sesanje vlažnih ali ostrih materialov.

### 3 UPORABA FILTRSKÉGA VLOŽKA (slika »B« – »B5«)

Glavo naprave odstranite s posode in jo z zgornjim delom navzdol (slika »B42«) postavite na tla. Filtrski vložek postavite na nastavek, ga potisnite navzdol in s priteznim vijakom čvrsto privijte na osnovo (slika »B4«).

Prileganje filtrskega vložka preverite z rahlim potegom vložka navzgor (slika »B5«). Glavo naprave znova namestite na posodo in jo pripnite. Filtrski vložek se uporablja za sesanje prahu in trdne umazanije.

Filtrski vložek je mogoče dopolniti s hkratno uporabo vrečke za prah ali filtrske vrečke iz flisa, ki preprečujeta mašenje filtrskega vložka.

Vrečke za prah in filtrske vrečke iz flisa ne uporabljajte za sesanje vlažnih ali ostrih materialov.

#### **4 IZPUŠNI ZRAČNI FILTER (slika »B5«)**

Ta zračni filter zrak pred izpustom v prostor očisti prašnih delcev.

### **C UPORABA NAPRAVE**

#### **1 KOT SESALNIK ZA PRAH**

Filtrski vložek mora biti vedno vstavljen.

**Opozorilo:** Za zagotavljanje visoke sesalne moči mora biti filtrski vložek vedno čist. Če je močno umazan, ga je treba nemudoma zamenjati ali očistiti.

#### **2 KOT SESALNIK ZA TEKOČINE**

Vedno odstranite filtrski vložek.

**Opozorilo:** Ko tekočina v posodi za tekočino doseže najvišjo raven, varnostni plovec samodejno izključi sesanje.

To je razvidno iz slišnega povišanja hitrosti motorja. V takšnih primerih nemudoma izpraznite posodo s tekočino.

#### **3 SESANJE VEČJIH KOLIČIN TEKOČINE (slika »C1«)**

Pri sesanju tekočin iz posod se prepričajte, da sploščena šoba ni popolnoma potopljena v tekočino in tako zagotovite dotok zraka.

#### **4 Z ELEKTRIČNIMI ORODJI (slika »C2« – »C3«)**

Najprej povežite cev s sesalnim adapterjem (slika »C2«) in nato še električno orodje z uporabo univerzalnega gumijastega strojnega adapterja (slika »C3«).

Električno povezavo orodja in naprave izvedite, kot je opisano pod »A3«.

### **D VZDRŽEVANJE NAPRAVE**

**Pred izvajanjem vzdrževalnih del in čiščenja ali pred zamenjavo filtrirnih sistemov napravo vedno izključite iz električnega omrežja.**

#### **1 VREČKA ZA PRAH**

Vrečke za prah ne uporabite znova; vedno jo zamenjajte z novo vrečko.

#### **2 FILTRSKA VREČKA IZ FLISA (slika »D1«)**

Filtrsko vrečko iz flisa izpraznite in obrnite nad košem za smeti. Po potrebi izpihajte s stisnjenim zrakom.

#### **3 FILTRSKI VLOŽEK (slika »D2« – »D3«)**

Filtrski vložek redno čistite z mehko krtačo (slika »D2«).

Za čiščenje osnove filtra usmerite vodni curek iz notranje k zunanji strani (slika »D3«).

Znova ga namestite šele, ko je povsem suh.

V primeru, da je vložek zelo umazan ali poškodovan, ga morate vedno zamenjati.

Priporočamo, da imate rezervni filtrski vložek vedno pri roki.

#### **4 ZRAČNI FILTER V IZSTOPNI ODPRTINI (slika »D4«)**

Redno menjajte mikrofilter za izstopni zrak tako, da s kovancem odstranite mrežico.

Znova namestite mrežico in se prepričajte, da je puščica na notranji strani mrežice usmerjena navzgor.

## 5 ČIŠČENJE POSODE Z UMAZANIJO (slika »D5«)

Preverite količino zbrane umazanije, še posebej v primeru sesanja velikih delcev umazanije. Priporočamo, da posodo z umazanijo izpraznite, ko je napolnjena do polovice (slika »D5«).

Po končanem sesanju umazanih tekočin morate posodo izprazniti in jo oprati skupaj z dodatki in s tem preprečiti nabiranje oblog.

## MOŽNE TEŽAVE IN REŠITVE

<b>TEŽAVA</b>	<b>VZROK</b>	<b>REŠITEV</b>
Naprava se ne zažene	Ni energije Okvarjen napajalni kabel ali motor	Preverite vtičnico in varovalke Obrnite se na prodajalca
Skozi izpušne zračne reže uhaja prah	Umazan ali poškodovan filter	Preverite filter in ga po potrebi zamenjajte
Upad sesalne moči	Posoda z umazanijo je prepolna Zelo umazan ali poškodovan filter Zamašena cev ali dodatki	Očistite ali zamenjajte filter Preverite posodo z umazanijo Preverite cev in dodatke
Motor je v prostem teku (slišno povečanje hitrosti motorja)	Posoda z umazanijo je prepoln Zelo umazan filter Zamašena cev ali dodatki	Preverite vsebino posode z umazanijo Očistite ali zamenjajte filter Preverite cev in dodatke

## DODATKI/REZERVNI DELI

Vrečka za prah (papirnata filtrska vrečka)	65 12 30
Filtrski vložek	65 12 40
Filtrska vrečka iz flisa	65 12 07
Zračni filter za izstopno odprtino	65 12 22
Sesalna cev 2 m, premer 45 mm	65 12 10
Sesalna cev 3 m, premer 32 mm, vključno z univerzalnim strojnimi adapterjem	65 12 11
Sploščena šoba	65 12 15
Šoba za grobo umazanijo	65 12 16
Nosilec za talno šobo	65 12 17
Talna šoba, suha	65 12 18
Talna šoba, vodna	65 12 19
Univerzalni strojni adapter	65 12 26

# "AB"

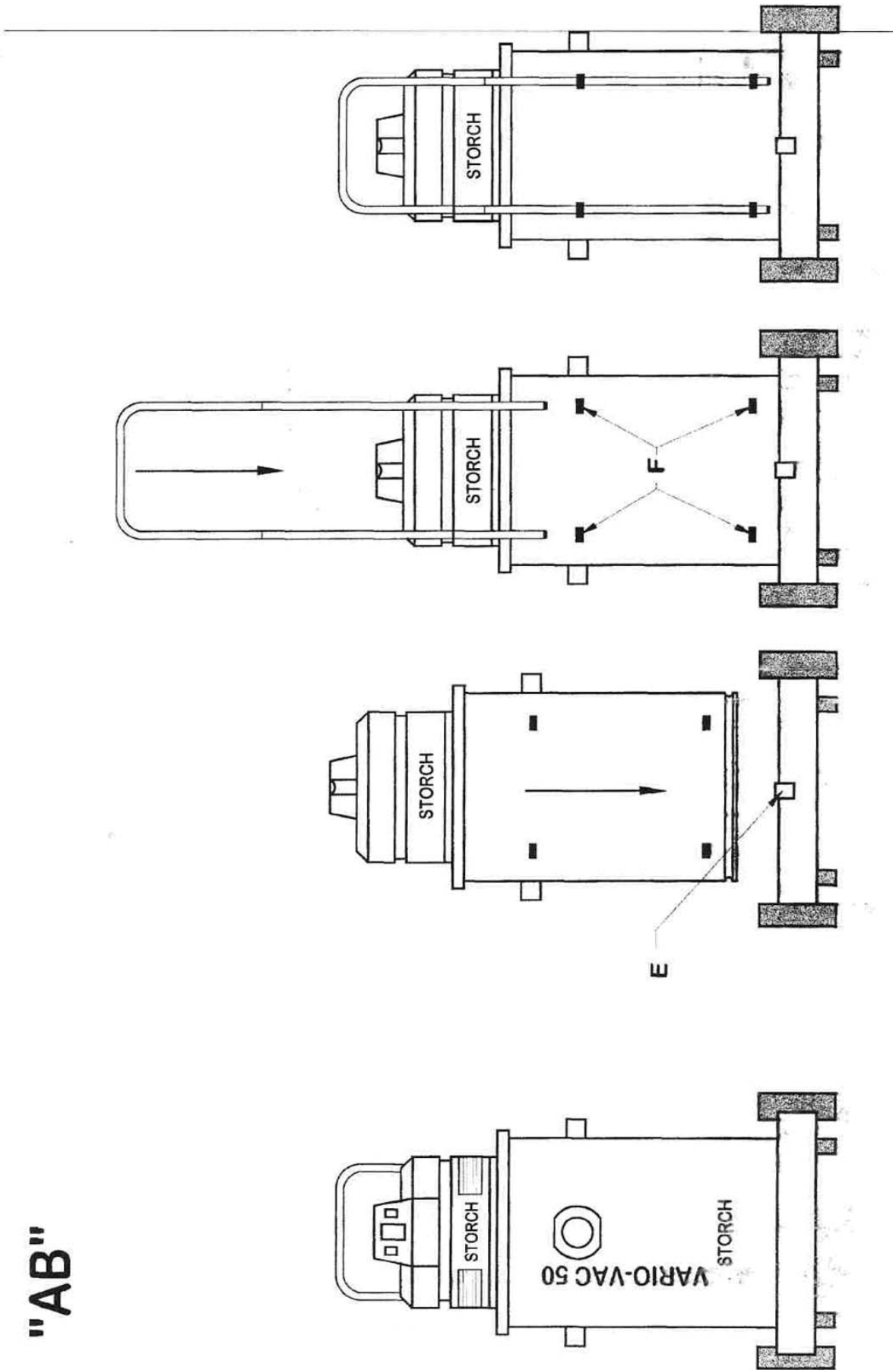

STIKALO

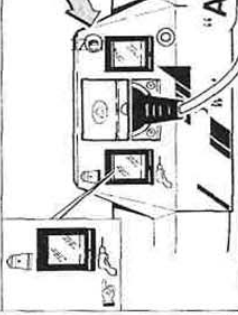

"B3"

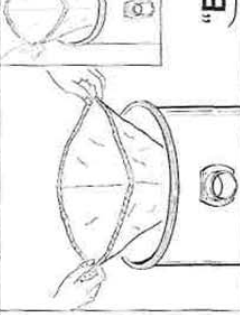

"C1"

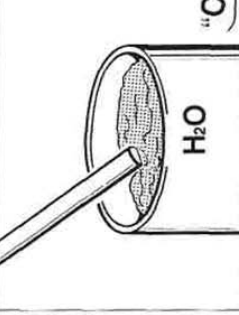

"D5"

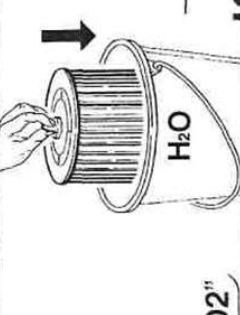

STORČ

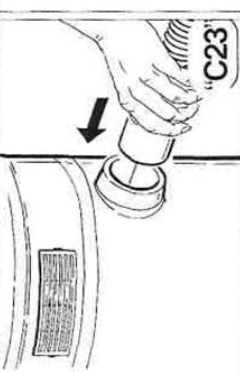
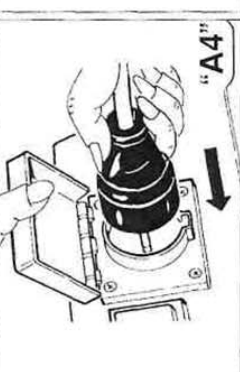
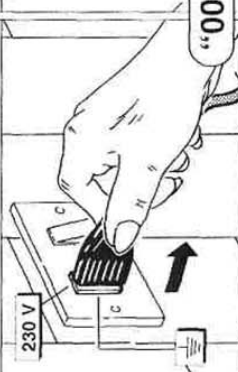
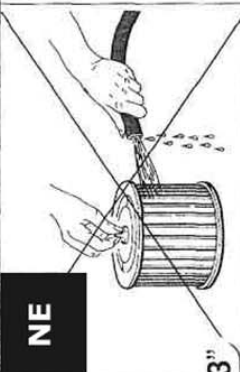
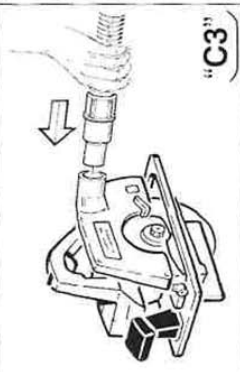
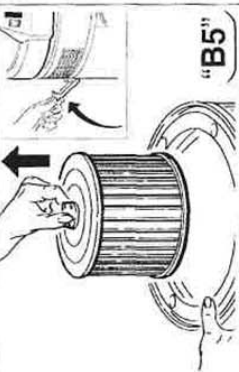
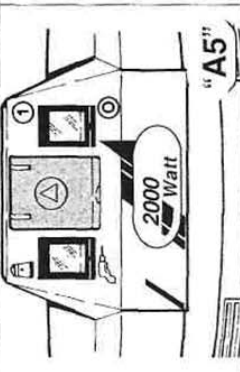
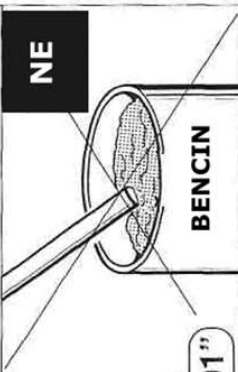
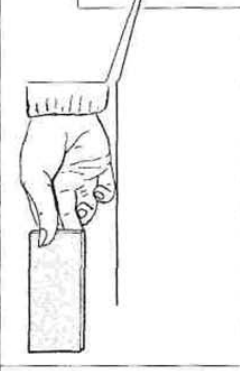
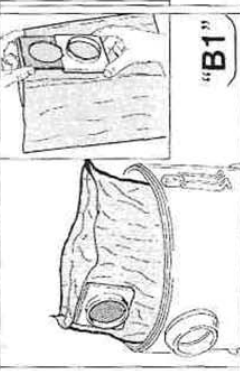
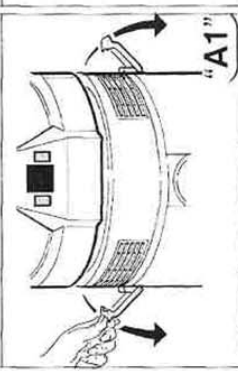
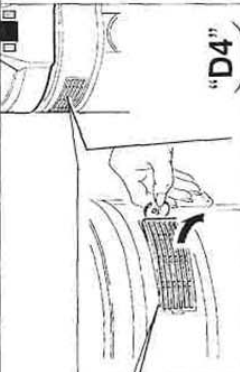
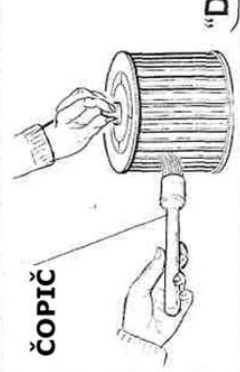
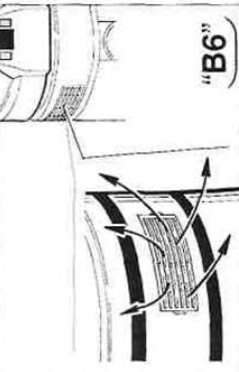
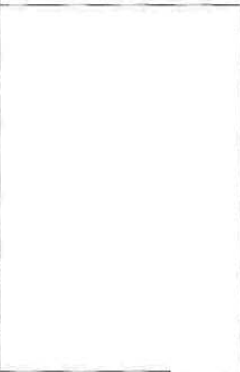
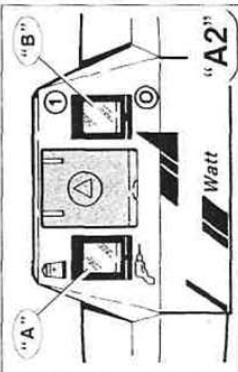

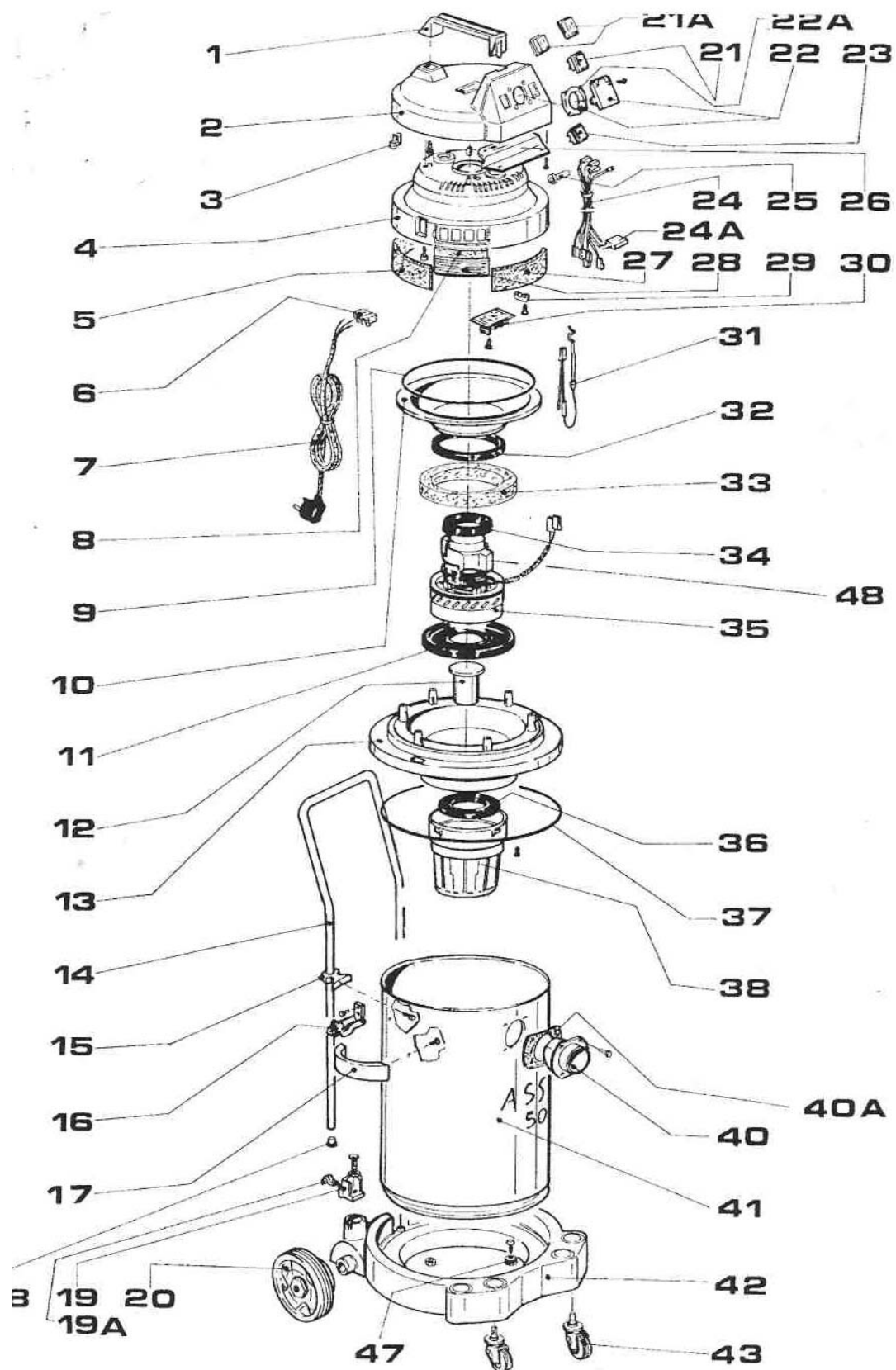

POL. Opis

- 1 ročaj
- 2 pokrov
- 3 sponka za kabel
- 4 pokrov motorja
- 5 dolg dušilni del
- 6 3-polni priključek
- 7 napajalni kabel
- 8 rešetka filtra
- 9 okroglo tesnilo
- 10 membrana
- 11 zgornji blažilnik motorja
- 12 plovec
- 13 podpora motorja
- 14 viličasti ročaj
- 15 nastavljiva kromirana palica
- 16 tečaj, komplet
- 17 ročaj posode
- 18 čep
- 19 spona za pritrditev
- 19A vzmet za nastavitev
- 20 zadnje kolo
- 21 dvopolno stikalo
- 21A prozoren pokrov in okvir
- 22 komutator ABL
- 22A varovalna matica komutatorja
- 23 enopolno stikalo
- 24 komplet žic
- 24A proti-zagozditveni filter
- 25 vodilo kabla
- 26 zapiralna plošča
- 27 kratek dušilni del
- 28 rešetka izstopne odprtine
- 29 sponka za kabel
- 30 integrirana elektronska kartica
- 31 ploščica za elektrostatični tok
- 32 tesnilo membrane
- 33 obroč dušilnika
- 34 zaklepni dušilnik motorja
- 35 motor 1200 W
- 6 gumijast ležaj
- 37 okroglo tesnilo
- 38 držalo vložka
- 40 povezava za dovod zraka
- 40A gobasto tesnilo
- 41 posoda
- 42 voziček
- 43 prednje kolo
- 47 gumijast zgornji del vozička
- 48 vložek držala krtače

Art.-Nr.	Bezeichnung	VE
65 12 00	Vario-Vac 50	1

H002012

Zadnjič pregledano: september 2006



**Malerwerkzeuge & Profigeräte GmbH**

Platz der Republik 6 - 8

D - 42107 Wuppertal

Postfach 13 06 52

D - 42033 Wuppertal

Tel: +49(0)202.49 20 - 0

Faks: +49 (0)202 . 49 20 - 111

E-pošta: [storch@storch.de](mailto:storch@storch.de)

Spletna stran: [www.storch.de](http://www.storch.de)